

## KATALOG KANCELÁŘSKÉHO NÁBYTKU



## Nadčasový design a uživatelská vstřícnost.

Výšková rektifikace

Skryté vedení kabeláže

Důkladné osazení ABS hranami

### Pracovní desky

Pracovní desky stolů řady HOBIS Gate jsou tvarovány tak, abyste mohli maximálně využít plochu desky a najít optimální pozici pro monitor svého počítače. Pro zajištění co nejvyššího komfortu jsou v nabídce i rohové pracovní stoly s ergonomicky tvarovanými deskami, které odpovídají normě ČSN EN 527-1. Pracovní deska stolu má tloušťku 25 mm a je vybavena 2 mm ABS hranou, která stoly pomáhá chránit před poškozením. O kabely od PC či stolní lampy se postará praktická průchodka, která kabely jednoduše svede pod desku, kde si s nimi poradí chytře zkonstruované držáky. Budete tak mít jistotu, že se kabely nezapletou a nebudou vám překážet při práci. Konstrukce stolů splňuje vysoké nároky na kvalitu a ergonomii (ČSN EN 527-1) a odpovídají tak normám ČSN EN 527-2, ČSN 910001, ČSN 910100, ČSN EN 12521 a ČSN EN 15372.

### Podnože

Pokud máte rádi své soukromí, jistě oceníte, že boky i příčka jsou vyrobeny z plných desek. Ty jsou silné 18 mm a jejich odolnost zajišťují 2 mm ABS hrany na vnější i vnitřní straně. Nohy jsou osazeny výškově stavitelnou rektifikací, což vám v případě nerovnosti podlahy umožňuje dorovnat si stůl až o 1,5 cm. Vaše pracovní plocha tak bude vždy dokonale rovná. Stabilitu stolu zajišťuje příčka, tzv. trnož, která spojuje obě nohy stolu. Trnož je vyroben z plné, 18 mm silné desky.

### Montáž

Řada HOBIS Gate nabízí celkem 46 prvků, které díky jednoduchému spojovacímu systému můžete různě kombinovat. Stolovou sestavu si tak můžete poskládat přesně podle své potřeby, a navíc ji lze kdykoliv jednoduše doplnit o další prvky. Spojovací systém je totiž automaticky součástí každého prvku. Efektivitu dopravy do vaší kanceláře zajišťují dodávky jednotlivých dílů stolu, které jsou bezpečně zabaleny. Součástí každého balení je také přehledný návod.

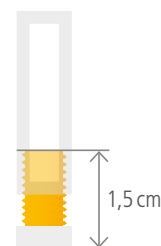

dorovnění výšky

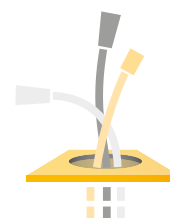

skrytá kabeláž



certifikace EU



5 let záruka



snadná montáž

- 2 Gate
- 10 Uni
- 18 Cross
- 26 Flex
- 34 Kontejnery
- 36 Doplnky
- 40 Motion / Ergo





HOBIS GATE třešeň – třešeň

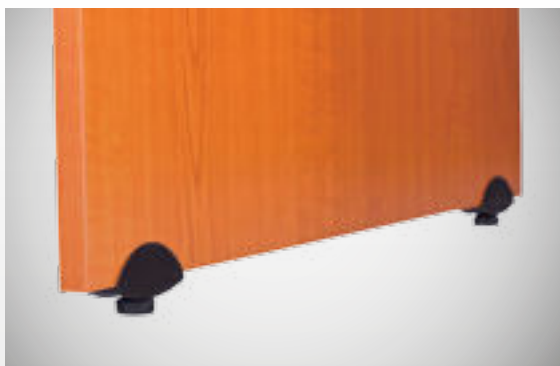

*Rektifikace slouží k dorovnání nerovnosti podlahy až o 1,5cm*

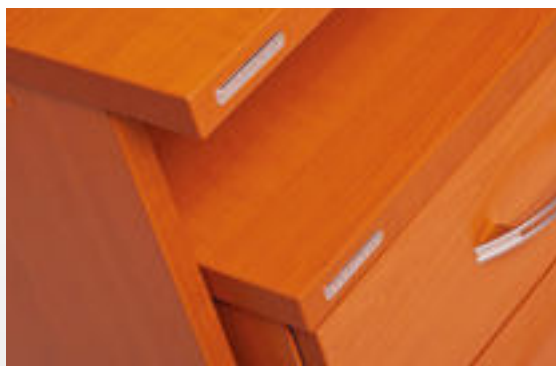

*2mm ABS hrana chrání desky nábytku před poškozením*



*Kabelovou průchodku můžete nahradit přípojným modulem bez nutnosti úpravy stolu*



HOBIS GATE ořech – ořech



**Nabídka přípojných modulů** najdete v sekci **DOPLŇKY** na straně 114



**Kabelové přichytky** zabezpečují praktické vedení kabelů pod pracovní deskou



**Spojovací systém** umožňuje jednoduše připojit doplňkové stoly

## PRACOVNÍ STOLY



GS 800 80 × 75,5 × 80



GS 1200 120 × 75,5 × 80



GS 1400 140 × 75,5 × 80



GS 1600 160 × 75,5 × 80



GS 1800 180 × 75,5 × 80



GE 800 80 × 75,5 × 60



GE 1200 120 × 75,5 × 60



GE 1400 140 × 75,5 × 60



GE 1600 160 × 75,5 × 60



GE 60 L 160 × 75,5 × 120 (60 × 60)



GE 60 P 160 × 75,5 × 120 (60 × 60)



GEV 60 L 160 × 75,5 × 120 (60 × 60)



GEV 60 P 160 × 75,5 × 120 (60 × 60)



GE 2005 L 160 × 75,5 × 120 (80 × 60)



GE 2005 P 160 × 75,5 × 120 (60 × 80)



GE 1800 L 180 × 75,5 × 120 (80 × 40)



GE 1800 P 180 × 75,5 × 120 (40 × 80)



## PRACOVNÍ STOLY



GE 1800 H L 180 × 75,5 × 200 (80 × 40)



GE 1800 H P 180 × 75,5 × 200 (40 × 80)



GE 1800 HR L 180 × 75,5 × 200 (80 × 40)



GE 1800 HR P 180 × 75,5 × 200 (40 × 80)



GE 60 H L 160 × 75,5 × 200 (60 × 60)

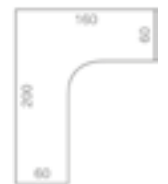

GE 60 H P 160 × 75,5 × 200 (60 × 60)

## PŘÍDAVNÉ STOLY



GP 1200 1 120 × 75,5 × 80



GP 1200 3 120 × 75,5 × 80



GP 1600 1 160 × 75,5 × 80



GP 1600 3 160 × 75,5 × 80



GP 900 L 80 × \_ × 80



GP 900 P 80 × \_ × 80



GP 902 L 80 × 75,5 × 80



GP 902 P 80 × 75,5 × 80



GP 800 80 × \_ × 80



GP 21 L ø100 × 75,5 × (60 × 60)



GP 21 P ø100 × 75,5 × (60 × 60)



GP 22 L ø120 × 75,5 × (80 × 60)



GP 22 P ø120 × 75,5 × (60 × 80)



GP 160 160 × 75,5 × 60



GP 120 120 × 75,5 × 40



GP 80 80 × 75,5 × 40



GP 60 60 × 75,5 × 40



## JEDNACÍ STOLY



GJ 800 80 × 75,5 × 80



GJ 1200 120 × 75,5 × 80



GJ 1400 140 × 75,5 × 80



GJ 1600 160 × 75,5 × 80



GJ 1800 180 × 75,5 × 80



GJ 200 200 × 75,5 × 110

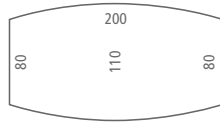

## GATE – TECHNICKÝ POPIS

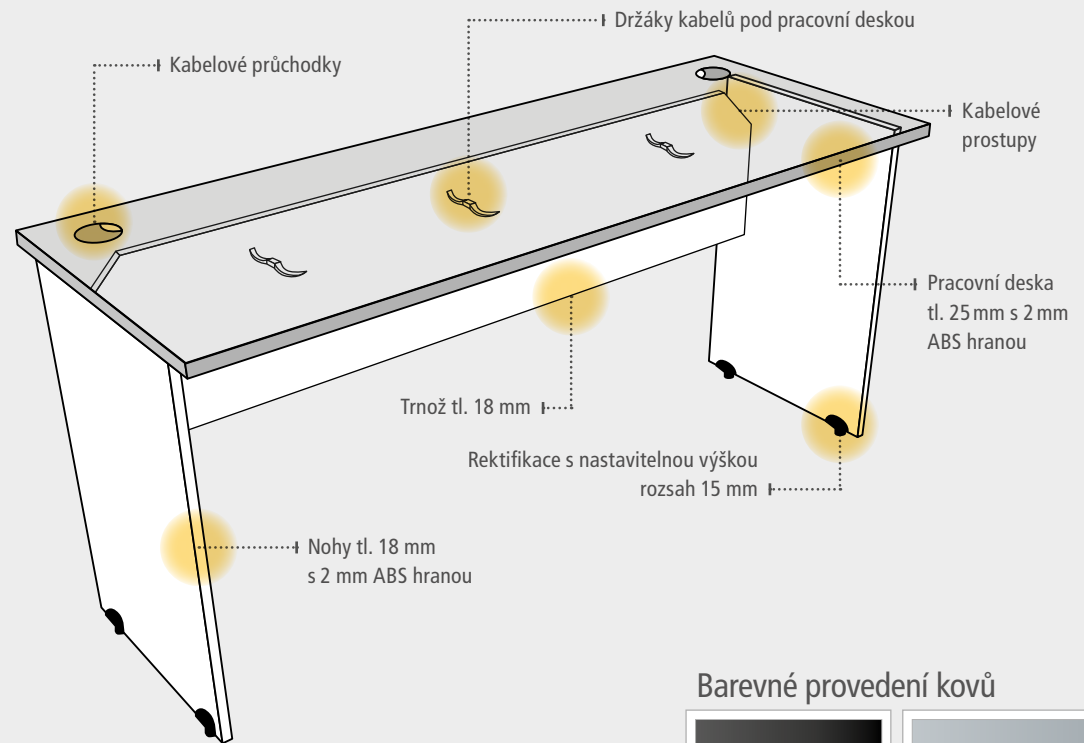

### Barevné provedení kovů



Černá RAL 9005



Šedá RAL 9006

## Čisté linie a jednoduchá konstrukce.

### Pracovní desky

Pracovní desky stolů řady HOBIS Uni tvoří jednoduché rovné linie. Pro zajištění co nejvyššího komfortu jsou v nabídce i rohové pracovní stoly s ergonomicky tvarovanými deskami, které odpovídají normě ČSN EN 527-1.

Pracovní deska stolu má tloušťku 25 mm a je vybavena 2 mm ABS hranou, která stoly pomáhá chránit před poškozením. O kabely od PC či stolní lampy se postará praktická průchodka, která kabely jednoduše svede pod desku, kde si s nimi poradí chytře zkonstruované držáky. Budete tak mít jistotu, že se kabely nezapletou a nebudou vám překážet při práci. Konstrukce stolů splňuje vysoké nároky na kvalitu a ergonomii (ČSN EN 527-1) a odpovídají tak normám ČSN EN 527-2, ČSN 910001, ČSN 910100, ČSN EN 12521 a ČSN EN 15372.

### Podnože

Kovová podnož se skládá z nohou vyrobených ze čtyřhranného profilu 50 × 50 mm a spojovacích dílců, které mají průřez 40 × 20 mm. Dohromady tvoří pevnou, samonosnou podnož.

Nohy jsou osazeny výškovou rektifikací, která vám v případě nerovnosti podlahy umožní dorovnat stůl až o 15 mm. V nabídce stolů Uni jsou také tzv. **zdvojené podnože**, kdy jedna podnož tvoří základ pro 2 protilehlá pracovní místa. Tímto řešením získáte, oproti klasickým dvěma stolům, značnou úsporu.

Možnost velkorysého rozšíření pracovní plochy nabízí tzv. **řetězení**. To je boční napojení stolů, při kterém vznikne pracoviště ve tvaru L. V místě spoje se nepoužije noha, a tím je pro vás zajištěn volný prostor pro nohy pod oběma stoly.

Možnost připojení řetězcích stolů mají stoly US (USD, UJ) 1600 a 1800.

Úsporu pro vás znamená možnost podélného řetězení, které využijete v případě sestavy více stolů vedle sebe. První stůl v řadě je standardní a k němu se napojuje další. V místě napojení není třeba nohy, takže čím více stolů se na sebe napojuje, tím větší je vaše úspora (obr. str. 17).

### Montáž

Řada HOBIS Uni nabízí celkem 40 prvků. Velmi jednoduchá montáž je nespornou výhodou této stolové řady. Efektivitu dopravy do vaší kanceláře zajišťují dodávky jednotlivých dílů stolu, které jsou bezpečně zabalené. Součástí každého balení je také přehledný návod.

Skryté vedení kabeláže

Celokovová podnož

Úsporný systém řetězení

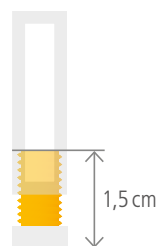

dorovnaní výšky

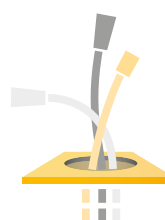

skrytá kabeláž



certifikace EU



5 let záruka



snadná montáž



systém řetězení

- 2 Gate
- 10 Uni
- 18 Cross
- 26 Flex
- 34 Kontejnery
- 36 Doplnky
- 40 Motion / Ergo





HOBIS UNI bílá – bílá



**Pevná konstrukce pracovního stolu je vždy zárukou výborné stability**



**Zdvojená podnož je základem pro dvě protilehlá pracovní místa**



**Řetězení do boku velkoryse rozšíří váš pracovní prostor do tvaru L**



HOBIS UNI olše – olše



*Podélné řetězení stolů znamená úsporu peněz a také více místa pod stolem*



*Kabelovou průchodku můžete nahradit přípojným modulem bez nutnosti úpravy stolu*



*Nabídku přípojných modulů najdete v sekci DOPLŇKY na straně 114*

## PRACOVNÍ STOLY hl. 80 cm



US 800 80 × 75,5 × 80



US 800 R 80 × 75,5 × 80



US 1200 120 × 75,5 × 80



US 1200 R 120 × 75,5 × 80



US 1400 140 × 75,5 × 80



US 1400 R 140 × 75,5 × 80



US 1600 160 × 75,5 × 80



US 1600 R 160 × 75,5 × 80



US 1800 180 × 75,5 × 80



US 1800 R 180 × 75,5 × 80



UE 1800 L 180 × 75,5 × 120 (80 × 40)



UE 1800 P 180 × 75,5 × 120 (40 × 80)

## ZDVOJENÉ PRACOVNÍ STOLY hl. 160 cm (2 × 80 cm)



USD 1200 120 × 75,5 × 160



USD 1200 R 120 × 75,5 × 160



USD 1400 140 × 75,5 × 160



USD 1400 R 140 × 75,5 × 160



USD 1600 160 × 75,5 × 160



USD 1600 R 160 × 75,5 × 160



USD 1800 180 × 75,5 × 160



USD 1800 R 180 × 75,5 × 160

## PRACOVNÍ STOLY hl. 60 cm



UE 800 80 × 75,5 × 60



UE 800 R 80 × 75,5 × 60



UE 1200 120 × 75,5 × 60



UE 1200 R 120 × 75,5 × 60



UE 1400 140 × 75,5 × 60



UE 1400 R 140 × 75,5 × 60



UE 1600 160 × 75,5 × 60



UE 1600 R 160 × 75,5 × 60

Rozměry jsou uvedeny v cm v pořadí šířka × výška × hloubka

## ŘETĚZÍCÍ STOLY DO ÚHLU – ke stolům US (USD, UJ) 1600 a 1800



US 1200 RU 120 × 75,5 × 80



US 1400 RU 140 × 75,5 × 80



US 1600 RU 160 × 75,5 × 80



UE 1200 RU 120 × 75,5 × 60



UE 1400 RU 140 × 75,5 × 60



UE 1600 RU 160 × 75,5 × 60

### DOPLŇKY UNI

Univerzální spojovací a vynášecí úhelník pro stoly hl. 60 cm



UL 600 7 × 2,5 × 46

Univerzální držák PC



PC BELT 17 × \_ × 28

Univerzální spojovací a vynášecí úhelník pro stoly hl. 80 cm



UL 800 7 × 2,5 × 66

Univerzální kabelový kanál pro stoly 120–180 cm



KUK 120–180 × 9 × 15

### UNI – TECHNICKÝ POPIS

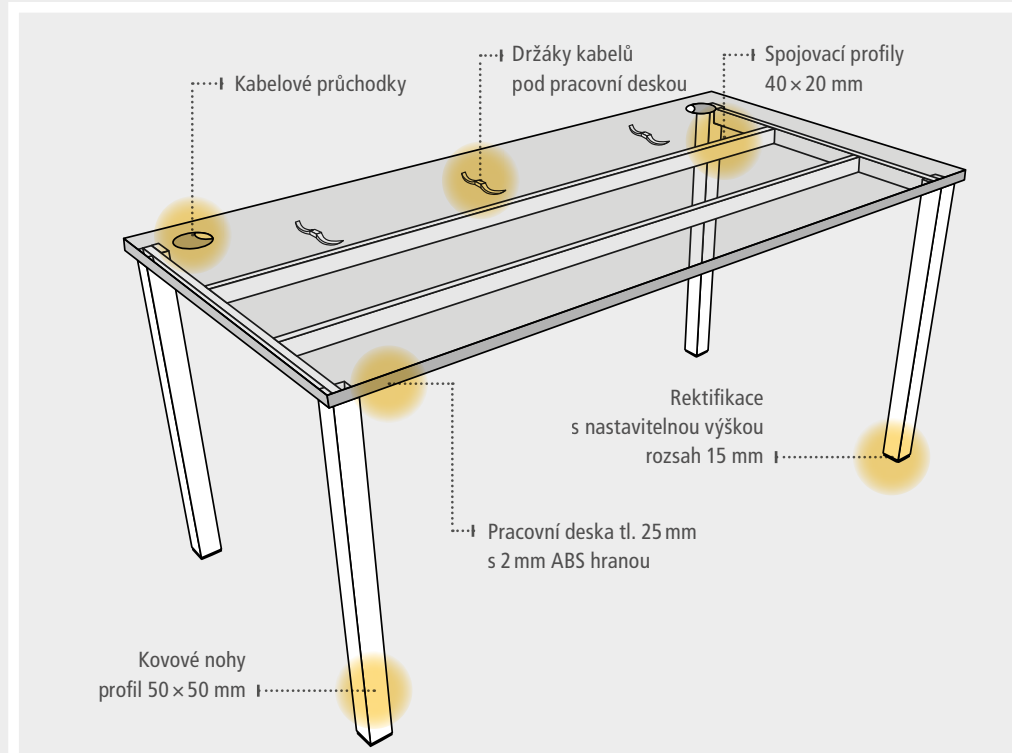



## JEDNACÍ STOLY – bez průchodek



UJ 1400 140 × 75,5 × 80



UJ 1400 R 140 × 75,5 × 80



UJ 1600 160 × 75,5 × 80



UJ 1600 R 160 × 75,5 × 80



UJ 1800 180 × 75,5 × 80



UJ 1800 R 180 × 75,5 × 80

## UNI – TECHNICKÝ POPIS PODÉLNÉHO ŘETĚZENÍ

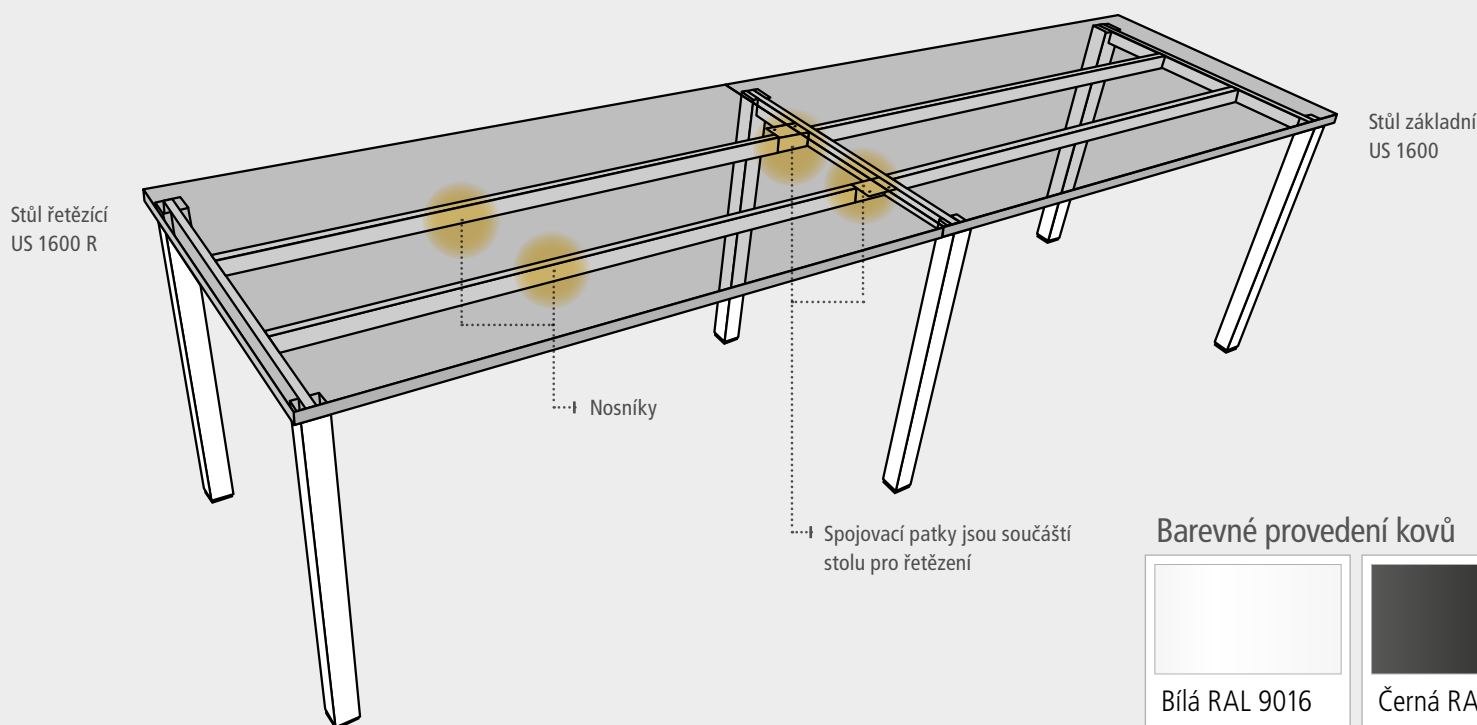

### Barevné provedení kovů

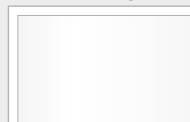

Bílá RAL 9016



Černá RAL 9005

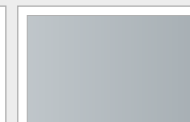

Šedá RAL 9006

## Vysoká odolnost a praktická využitelnost.

Výšková rektifikace

Kompletně skrytá kabeláž

Kovové nohy ve dvou variantách

### Pracovní desky

Pracovní desky stolů řady HOBIS Cross jsou tvarovány tak, abyste mohli maximálně využít plochu desky a najít optimální pozici pro monitor svého počítače. Pro zajištění co nejvyššího komfortu jsou v nabídce i rohové pracovní stoly s ergonomicky tvarovanými deskami, které odpovídají normě ČSN EN 527-1. Pracovní deska stolu má tloušťku 25 mm a je vybavena 2 mm ABS hranou, která stoly pomáhá chránit před poškozením. O kabely od PC či stolní lampy se postará praktická průchodka, která kabely jednoduše svede pod desku, kde si s nimi poradí chytře zkonstruované držáky. Budete tak mít jistotu, že se kabely nezapletou a nebudou vám překážet při práci. Konstrukce stolů splňuje vysoké nároky na kvalitu a ergonomii (ČSN EN 527-1) a odpovídají tak normám ČSN EN 527-2, ČSN 910001, ČSN 910100, ČSN EN 12521 a ČSN EN 15372.

### Podnože

Kovové nohy vás osloví moderním designem a funkcí. Kabely vašeho počítače a další elektroniky, svedené pod pracovní desku, chytře ukryje plastový kryt nohy, kterým lze kabely vést až k podlaze. Samozřejmostí je systém rektifikace, který v případě nerovné podlahy umožňuje výškové dorovnání stolu až o 1,5 cm. Vaše pracovní plocha tak bude vždy dokonale rovná. Nohy propojuje 18 mm tlustá laminovaná dřevotřísková deska, která zajišťuje stabilitu stolů. Na výběr máte dva designově odlišné typy nohou ve dvou barvách – černé a šedé. Plastová výplň je v barvě antracitu.

### Montáž

Řada HOBIS Cross nabízí celkem 47 prvků, které díky jednoduchému spojovacímu systému můžete různě kombinovat. Stolovou sestavu si tak můžete poskládat přesně podle své potřeby, a navíc ji lze kdykoliv jednoduše doplnit o další prvky. Spojovací systém je totiž automaticky součástí každého prvku. Aby se zásilka dostala bezpečně až do vaší kanceláře, dodáváme stoly demontované v několika samostatných, bezpečně zabalených balících. Součástí každého balení je také přehledný návod.

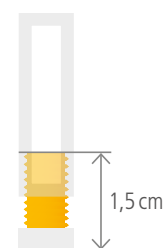

dorovnání výšky

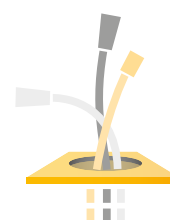

skrytá kabeláž



certifikace EU



5 let záruka



snadná montáž

- 2 Gate
- 10 Uni
- 18 Cross
- 26 Flex
- 34 Kontejnery
- 36 Doplnky
- 40 Motion / Ergo





HOBIS CROSS 100 akát – akát



*Rektifikace* slouží k dorovnání nerovností podlahy až o 1,5 cm – detail nohy RM 200



*Podpěra desky* umožňuje připojit přidavný stůl bez použití kovové nohy



*Kabelovou průchodku* můžete nahradit přípojným modulem bez nutnosti úpravy stolu



HOBIS CROSS 200 calvados – šedá



**Nabídku přípojných modulů** najdete v sekci **DOPLŇKY** na straně 114



**Ukrytí kabeláže** – detail jednoduchého a originálního vedení kabelů vnitřkem nohy



**Kabelové přichytky** zabezpečují praktické vedení kabelů pod pracovní deskou

## PRACOVNÍ STOLY



CS 800 80 × 75,5 × 80



CS 1200 120 × 75,5 × 80



CS 1400 140 × 75,5 × 80



CS 1600 160 × 75,5 × 80



CS 1800 180 × 75,5 × 80



CE 800 80 × 75,5 × 60



CE 1200 120 × 75,5 × 60



CE 1400 140 × 75,5 × 60



CE 1600 160 × 75,5 × 60



CE 60 L 160 × 75,5 × 120 (60 × 60)



CE 60 P 160 × 75,5 × 120 (60 × 60)



CEV 60 L 160 × 75,5 × 120 (60 × 60)



CEV 60 P 160 × 75,5 × 120 (60 × 60)



CE 2005 L 160 × 75,5 × 120 (80 × 60)



CE 2005 P 160 × 75,5 × 120 (60 × 80)



CE 1800 L 180 × 75,5 × 120 (80 × 40)



CE 1800 P 180 × 75,5 × 120 (40 × 80)

# PRACOVNÍ STOLY



CE 1800 H L 180 × 75,5 × 200 (80 × 40)



CE 1800 H P 180 × 75,5 × 200 (40 × 80)



CE 1800 HR L 180 × 75,5 × 200 (80 × 40)



CE 1800 HR P 180 × 75,5 × 200 (40 × 80)



CE 60 H L 160 × 75,5 × 200 (60 × 60)

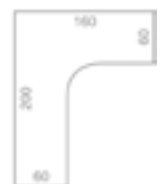

CE 60 H P 160 × 75,5 × 200 (60 × 60)

## PŘÍDAVNÉ STOLY



CP 1200 1 120 × 75,5 × 80



CP 1200 3 120 × 75,5 × 80



CP 1600 1 160 × 75,5 × 80



CP 1600 3 160 × 75,5 × 80



CP 900 L 80 × \_ × 80



CP 900 P 80 × \_ × 80



CP 901 L 80 × 75,5 × 80



CP 901 P 80 × 75,5 × 80



CP 800 80 × \_ × 80



CP 801 80 × 75,5 × 80



CP 21 L ø100 × 75,5 × (60 × 60)



CP 21 P ø100 × 75,5 × (60 × 60)



CP 22 L ø120 × 75,5 × (80 × 60)



CP 22 P ø120 × 75,5 × (60 × 80)



CP 160 160 × 75,5 × 60



CP 120 120 × 75,5 × 40



CP 80 80 × 75,5 × 40



CP 60 60 × 75,5 × 40





## Elegantní design a originalita technického řešení.

Výšková rektifikace

Úsporný systém řetězení

Kovové nohy ve dvou variantách

### Pracovní desky

Pracovní desky stolů řady HOBIS Flex jsou tvarovány tak, abyste mohli maximálně využít plochu desky a najít optimální pozici pro monitor svého počítače. Pro zajištění co nejvyššího komfortu jsou v nabídce i rohové pracovní stoly s ergonomicky tvarovanými deskami, které odpovídají normě ČSN EN 527–1.

Pracovní deska stolu má tloušťku 25 mm a je vybavena 2 mm ABS hranou, která stoly pomáhá chránit před poškozením. O kabely od PC či stolní lampy se postará praktická průchodka, která kabely jednoduše svede pod desku. Budete tak mít jistotu, že se kabely nezapletou a nebudou vám překážet při práci. Konstrukce stolů splňuje vysoké nároky na kvalitu a ergonomii (ČSN EN 527–1) a odpovídají tak normám ČSN EN 527–2, ČSN 910001, ČSN 910100, ČSN EN 12521 a ČSN EN 15372.

### Podnože

Moderní kovové nohy vás osloví soudobým designem a funkcí. Propojeny jsou teleskopickým kabelovým kanálem, díky němuž je stůl dokonale stabilní i bez pracovní desky. Kromě toho slouží kanál také jako elegantní úkryt pro vedení veškeré kabeláže vašeho PC, která je poté pod plastovým krytem kovové nohy svedena k podlaze. Tento způsob vychází vstříc aktuálním trendům kompletně skryté kabeláže.

Při řazení pracovních stolů k sobě nabízí řada FLEX prvky s úsporným systémem tzv. řetězení.

Samozřejmostí je systém rektifikace, který v případě nerovné podlahy umožňuje výškové dorovnání stolu až o 1,5 cm. Vaše pracovní plocha tak bude vždy dokonale rovná. Na výběr máte dvě designově odlišné typy nohou ve dvou barvách – černé a šedé. Plastová výplň je v barvě antracitu.

### Montáž

Řada HOBIS Flex nabízí celkem 61 prvků, které díky jednoduchému spojovacímu systému můžete různě kombinovat. Nábytkovou sestavu si tak můžete poskládat přesně podle své potřeby, a navíc ji lze kdykoliv jednoduše doplnit o další prvky. Spojovací systém je totiž automaticky součástí každého prvku. Aby se zásilka dostala bezpečně až do vaší kanceláře, dodáváme stoly demontované v několika samostatných, bezpečně zabalených balících. Součástí každého balení je také přehledný návod.

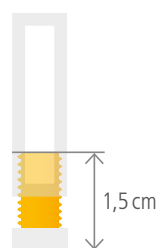

dorovnání výšky

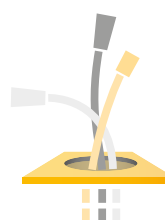

skrytá kabeláž



certifikace EU



5 let záruka



snadná montáž



systém řetězení

- 2 Gate
- 10 Uni
- 18 Cross
- 26 Flex
- 34 Kontejnery
- 36 Doplnky
- 40 Motion / Ergo





HOBIS FLEX 200 akát – bílá



*Rektifikace slouží k dorovnání nerovnosti podlahy až o 1,5 cm – detail nohy RM 200*



*Kabelový kanál poskytuje prostor pro vedení kabelů a uložení elektroinstalace*



*Kabelovou průchodku můžete nahradit přípojným modulem bez nutnosti úpravy stolu*

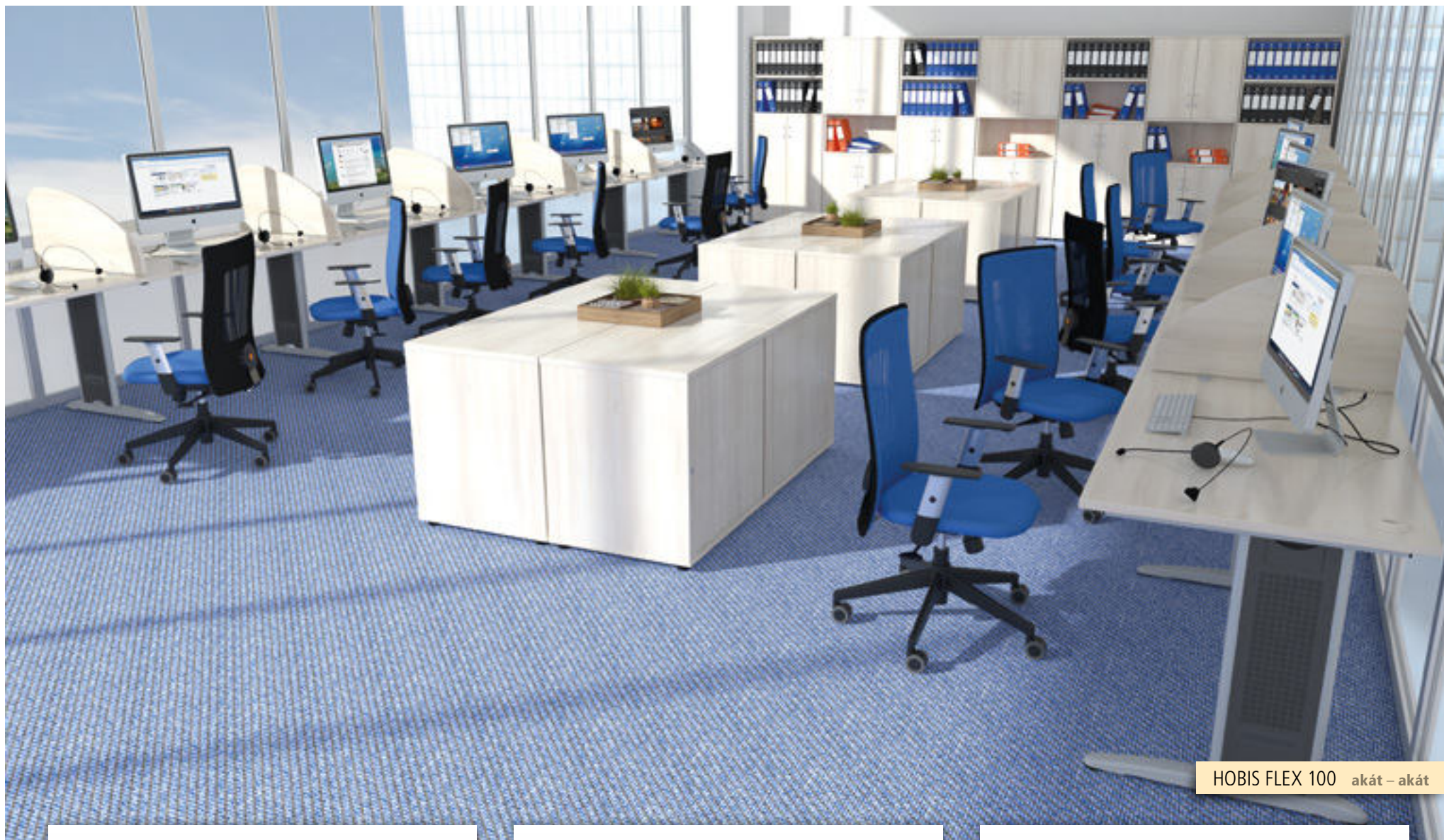

HOBIS FLEX 100 akát – akát



**Nabídku přípojných modulů najdete v sekci DOPLŇKY na straně 114**



**Řetězení stolů umožňuje úsporu kovových noh v sestavě**



**Průběžné vedení kabeláže při řetězení stolů**

## PRACOVNÍ STOLY



FS 800 80 × 75,5 × 80



FS 800 R 80 × 75,5 × 80



FS 1200 120 × 75,5 × 80



FS 1200 R 120 × 75,5 × 80



FS 1400 140 × 75,5 × 80



FS 1400 R 140 × 75,5 × 80



FS 1600 160 × 75,5 × 80



FS 1600 R 160 × 75,5 × 80



FS 1800 180 × 75,5 × 80



FS 1800 R 180 × 75,5 × 80



FE 800 80 × 75,5 × 60



FE 800 R 80 × 75,5 × 60



FE 1200 120 × 75,5 × 60



FE 1200 R 120 × 75,5 × 60



FE 1400 140 × 75,5 × 60



FE 1400 R 140 × 75,5 × 60



FE 1600 160 × 75,5 × 60



FE 1600 R 160 × 75,5 × 60

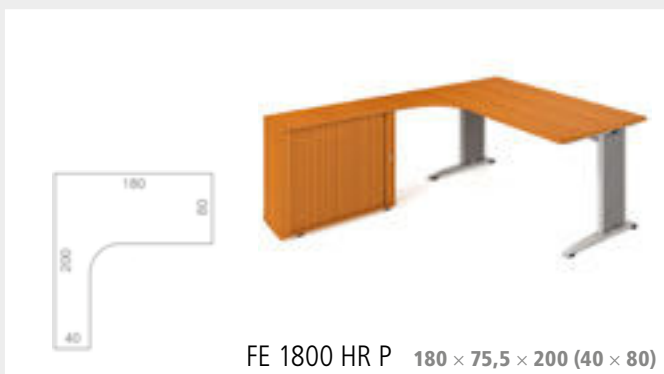

# PŘÍDAVNÉ STOLY



FP 1200 1  
120 × 75,5 × 80



FP 1200 3  
120 × 75,5 × 80



FP 1600 1  
160 × 75,5 × 80



FP 1600 3  
160 × 75,5 × 80



FP 900 L  
80 × \_ × 80



FP 900 P  
80 × \_ × 80



FP 901 L  
80 × 75,5 × 80



FP 901 P  
80 × 75,5 × 80



FP 800  
80 × \_ × 80



FP 801  
80 × 75,5 × 80



FP 21 L  $\varnothing 100 \times 75,5 \times (60 \times 60)$



FP 21 P  $\varnothing 100 \times 75,5 \times (60 \times 60)$



FP 22 L  $\varnothing 120 \times 75,5 \times (80 \times 60)$



FP 22 P  $\varnothing 120 \times 75,5 \times (60 \times 80)$



FP 160 160 × 75,5 × 60



FP 120 120 × 75,5 × 40



FP 80 80 × 75,5 × 40



FP 60 60 × 75,5 × 40



# JEDNACÍ STOLY



FJ 800 80 × 75,5 × 80



FJ 800 R 80 × 75,5 × 80



FJ 1200 120 × 75,5 × 80



FJ 1200 R 120 × 75,5 × 80



FJ 1400 140 × 75,5 × 80



FJ 1400 R 140 × 75,5 × 80



FJ 1600 160 × 75,5 × 80



FJ 1600 R 160 × 75,5 × 80



FJ 1800 180 × 75,5 × 80



FJ 1800 R 180 × 75,5 × 80



FJ 200 200 × 75,5 × 110

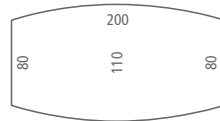

## FLEX – TECHNICKÝ POPIS

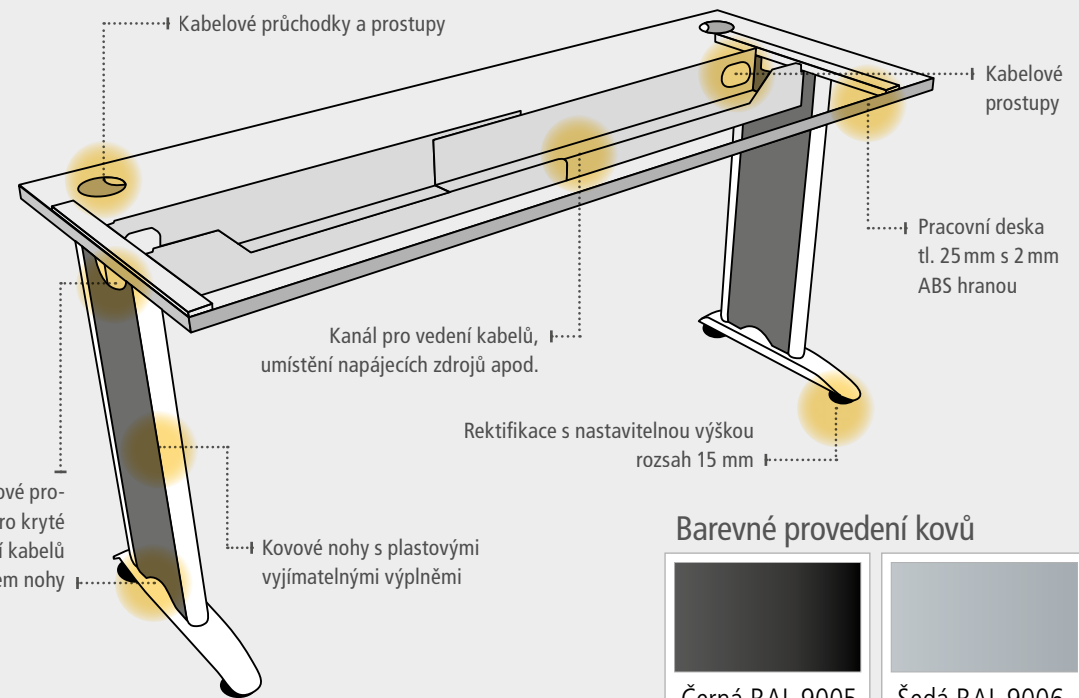

RM 100

RM 200

Řada FLEX nabízí dva typy podnože: RM 100, RM 200

# STOLY KONTEJNERY

Centrální zamykání

Systém STOP-CONTROL

Důkladné osazení ABS hranami

*Vše uložené a vždy po ruce.*

## Korpus

Základním materiálem korpusů je kvalitní laminovaná dřevotřísková deska o tloušťce 18 mm. Abychom zajistili dlouhou životnost, použili jsme pro horní díl korpusu desku, jejíž tloušťka je 25 mm. Kvalitní ochranou proti poškození je také 2 mm ABS hrana na horním i spodním dílu korpusu.

Protože jsme si vědomi nároků na zajištění bezpečnosti obsahu kontejnerů, osadili jsme většinu z nich zámky s centrálním zamykáním. Stačí zamknout jednu zásuvku a současně tak uzamknete i všechny ostatní. Usazením kontejneru na sokl dorovnáme jeho výšku na úroveň stolu, a tím zvětšíme pracovní plochu stolové sestavy.

## Zásuvky

Zásuvky jsou z plastu, který je snadno omyvatelný a vhodný pro jednoduchou údržbu. Čela zásuvek jsou vytvořena z kvalitní dřevotřískové desky o tloušťce 18 mm a jsou také vybavena odolnou 2 mm ABS hranou, která garantuje dostatečnou ochranu proti mechanickému i dynamickému poškození. Praktickou součástí vrchní zásuvky je přehledný organizér a prostorové dělící příčky. Vaše tužky, sponky a další kancelářské potřeby budou vždy srovnané. Tyto praktické doplňky můžete dokoupit i samostatně.

Díky integrovanému systému STOP-CONTROL v uzamykacím mechanismu se nemusíte bát převrnutí kontejneru nebo případného skřípnutí rukou. Systém zaručí, že při otevření jedné zásuvky se ostatní zásuvky automaticky zablokují.

**Pozor!** U ekonomického modelu K 23 systém STOP-CONTROL ani zámek není.



centrální zámek



STOP-CONTROL



certifikace EU



5 let záruka



snadná montáž



K 22 ZSC 40 × 60 × 60  
Spodní zásuvka pro závěsné desky



K 22 ZSC 80 40 × 60 × 80  
Půda hloubky 80 cm

Bez zámku



K 23 40 × 60 × 60  
Půda hloubky 60 cm

Bez zámku



K 23 80 40 × 60 × 80  
Půda hloubky 80 cm



K 24 C 40 × 60 × 60  
Půda hloubky 60 cm



K 24 C 80 40 × 60 × 80  
Půda hloubky 80 cm

- 2 Gate
- 10 Uni
- 18 Cross
- 26 Flex
- 34 Kontejnery
- 36 Doplnky
- 40 Motion / Ergo



**Vyjímatelná konstrukce** slouží k uložení závěsných složek v kontejneru

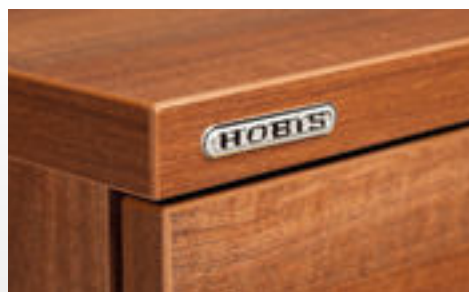

**2 mm ABS hrana** chrání kontejner před poškozením



**Stavitelné dělicí přepážky** jsou součástí každého kontejneru



**K 25 C** 40 × 75,5 × 60  
Přídavný kontejner ke stolu



**K 25 C 80** 40 × 75,5 × 80  
Půda hloubky 80 cm



**SK 20** 39 × 20 × 52,5  
Sokl na dorovnání výšky kontejneru



**THBN**  
Tužkovník pro všechny typy kontejnerů



**DPN**  
Dělicí přepážky zásuvky



**UCO**  
**USN**      **USH**  
Úchytka lze vybírat ze 3 variant

# STOLY DOPLŇKY

*Na detailu záleží.*

Praktické a elegantní

Osobitá řešení detailů

Pro všechny stolové řady

Pro všechny stolové řady je připravena široká nabídka doplňků, které vám pomohou dotvořit charakter pracoviště podle vašich potřeb a představ. Paravány pomohou s diskretním dělením stolů, nástavby jsou vítaným úložným prostorem na pracovní ploše a přístavné skříňe poskytují nejen úložný prostor, ale i rozšíření odkládací plochy stolové sestavy.

Všechny doplňky obsahují spojovací systémy, které zajistí jejich uchycení na správném místě.



certifikace EU



5 let záruka



snadná montáž



**S výsuvem** uklidíte klávesnici pod pracovní desku



**Výsuvná skříň** poskytuje dostatečný a lehce přístupný ukládací prostor



**Uchycení paravánu** na hranu stolové desky



**Uchycení paravánu** mezi dva stoly

- 2 Gate
- 10 Uni
- 18 Cross
- 26 Flex
- 34 Kontejnery
- 36 Doplnky
- 40 Motion / Ergo



calvados – šedá



SP 40 40 40 × 75,5 × 40  
Přidavná skříň ke stolu



SP 80 40 80 × 75,5 × 40  
Přidavná skříň ke stolu



SPRZ 80 40 L 80 × 75,5 × 40  
Přidavná skříň ke stolu včetně zámku



SPRZ 80 40 P 80 × 75,5 × 40  
Přidavná skříň ke stolu včetně zámku



SP 80 60 80 × 75,5 × 60  
Přidavná skříň ke stolu



SPRZ 80 60 L 80 × 75,5 × 60  
Přidavná skříň ke stolu včetně zámku



SPRZ 80 60 P 80 × 75,5 × 60  
Přidavná skříň ke stolu včetně zámku



SPKZ 80 60 L 80 × 75,5 × 60  
Přidavná skříň ke stolu včetně centrálního zámku



SPKZ 80 60 P 80 × 75,5 × 60  
Přidavná skříň ke stolu včetně centrálního zámku



SPVZ 3 L 40 × 117,7 × 80  
Včetně zámku



SPVZ 3 P 40 × 117,7 × 80  
Včetně zámku



JD 200 200 × 110  
Deska sud 200



JD 60 ø 60  
Deska kruh



SPP 14 × 0,2 × 5,5  
Spojovací montážní plech



SPD 3,5 × 3,5 × 2,5  
Spojovací plastový trojúhelník



CNK 525 450  
ø 45 × 52,5  
Centrální noha



CNK 670 450  
ø 45 × 67  
Centrální noha



CNK 730 250  
ø 25 × 73  
Centrální noha



CNK 730 450  
ø 45 × 73  
Centrální noha



CNK 730 600  
ø 60 × 73  
Centrální noha



CNO 730 700  
70 × 73  
Centrální noha



RK 14  
ø 6 × 72–74,5  
Tubusová noha kulatá

## STOLOVÉ PARAVÁNY

Uchycení mezi dva stoly



PA 800 S 75 × 40  
PA 1200 S 115 × 40  
PA 1400 S 135 × 40  
PA 1600 S 155 × 40  
PA 1800 S 175 × 40

## STOLOVÉ PARAVÁNY

Uchycení na hranu stolu



PA 800 H 75 × 40  
PA 1200 H 115 × 40  
PA 1400 H 135 × 40  
PA 1600 H 155 × 40  
PA 1800 H 175 × 40

## STOLOVÉ NÁSTAVBY



NA 800 80 × 30 × 24  
NA 1200 120 × 30 × 24

## STOLOVÉ NÁSTAVBY



NA 1400 140 × 30 × 24  
NA 1600 160 × 30 × 24  
NA 1800 180 × 30 × 24



KUK 120–180 × 9 × 15  
Univerzální kabelový kanál  
pro stoly 120–180 cm



VHS D 70 × 40  
Výsuv pro klávesnici lamino



VHS 56 × 8 × 33  
Výsuv pro klávesnici plastový



PC BELT 17 × \_ × 28



PC HOLDER  
šířka 120–275 mm,  
výška 370–575 mm



PC MOBIL  
26 × 33 × 36



KSV 20  
Kabelový svod



KSV 33  
Kabelový svod pro stoly  
Motion a Motion Ergo



**Akustické paravány str. 71**  
Systém stolových a příčkových paravánů, které snižují hluk v kanceláři a jsou určeny pro všechny stoly HOBIS, naleznete v samostatné kapitole.



## ZAKÁZKOVÁ VÝROBA

*Přes širokou nabídku katalogových prvků se stane, že požadovaný rozměr, který do daného prostoru potřebujete, v našem katalogu nenaleznete.*

*Nebo máte chuť realizovat svou myšlenku, případně originální koncept vašeho architekta či designéra.*

*Současně chcete mít jistotu, že vámi navržený koncept zpracují zkušení konstruktéři, kteří navrhnu optimální technické řešení.*

Chcete mít zaručeno, že tento výrobek bude zpracován na špičkovém CNC strojovém vybavení, pod dohledem zkušených řemeslníků, kteří garantují stejnou kvalitu jako u sériové výroby, včetně délky poskytnuté záruky?

Pak můžete využít divizi zakázkové výroby s certifikáty ISO na vývoj a výrobu nábytku, která vaše představy převede do technických výkresů a poté zrealizuje do konečného produktu.

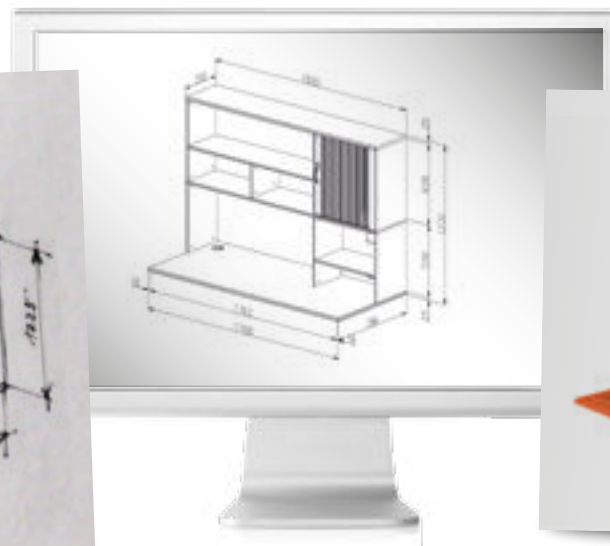
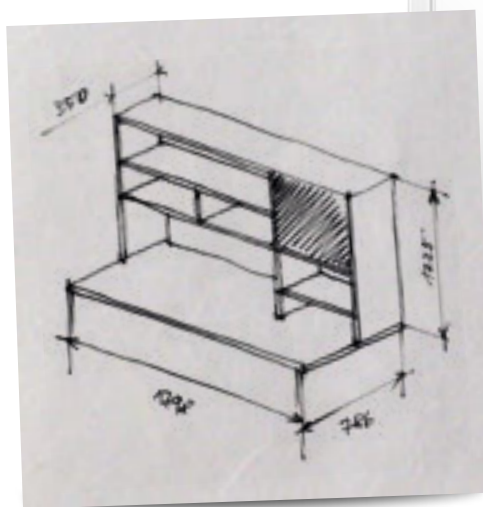



*Certifikáty od nezávislých státních zkušeben garantují splnění náročných požadavků na špičkovou kvalitu finálního výrobku.*

- 1 Používáme zdravotně nezávadné materiály od výrobců z EU
- 2 Nábytek vyrábíme v České republice
- 3 Naši pracovníci jsou odborníci s vysokou kvalifikací
- 4 Precizní zpracování probíhá na moderních CNC strojích
- 5 Propracovaný systém řízení výroby využívá nejmodernější software
- 6 Chováme respekt a odpovědnost k životnímu prostředí



Certifikát mechanické bezpečnosti a ergonomických požadavků



Certifikát hygienické nezávadnosti



Certifikát nosnosti polic



Certifikát centrálního zamykání kontejneru



Ekologicky šetrný výrobek



Česká kvalita



ISO 9001



ISO 14001

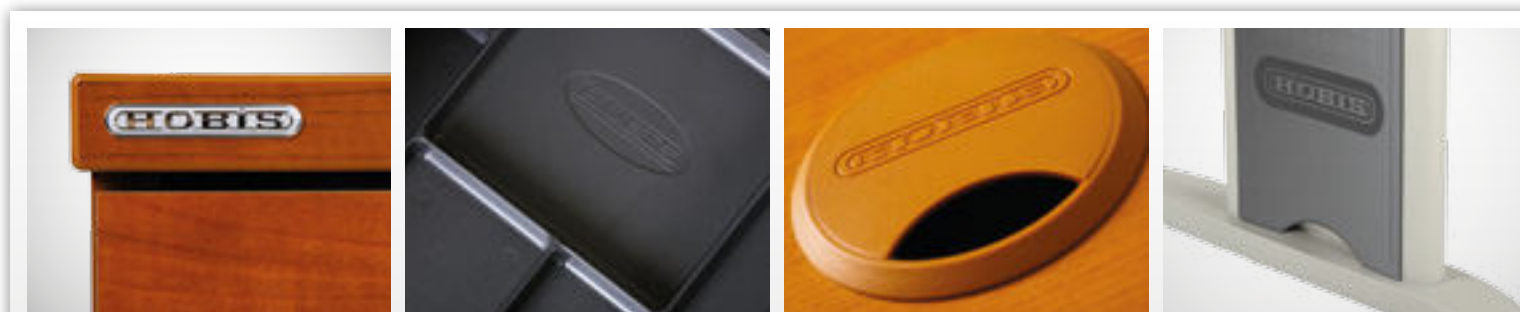

*Kancelářský nábytek HOBIS je originální značka s ochrannou známkou. Při jeho pořízení se díky ochranným znakům můžete přesvědčit, že kupujete opravdu originál, na který se vztahují uvedené certifikáty.*

NAVRHNĚTE SI  
SVOU KANCELÁŘ SAMI,  
ON-LINE A ZDARMA!!!

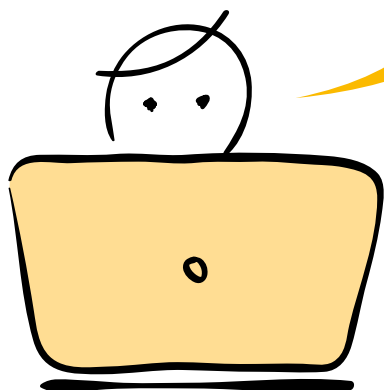

## NÁVRHÁŘ VÁM NABÍZÍ:

- výběr ze 1570 prvků a 9 barevných dekorů
- jednoduché intuitivní ovládání
- 2D i 3D prostředí
- průběžná kalkulace ceny
- uložení svého návrhu
- odeslání návrhu vašemu prodejci k doladění nabídky

**NÁVRHÁŘ  
KANCELÁŘÍ**



OFFICE PRO  
HOBIS  
EXNER

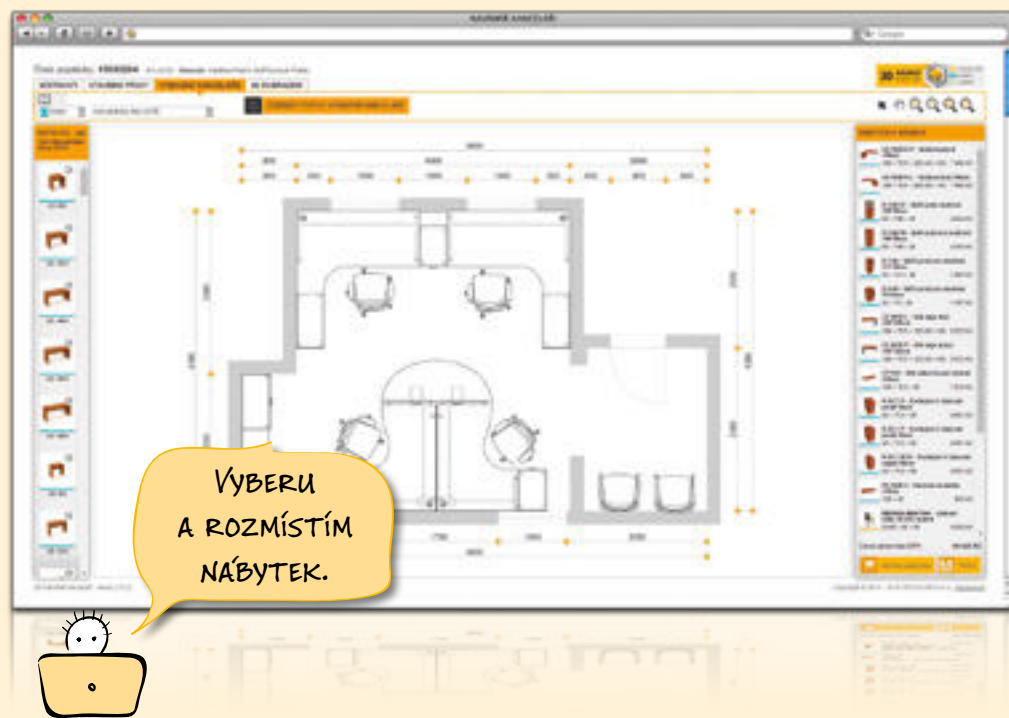
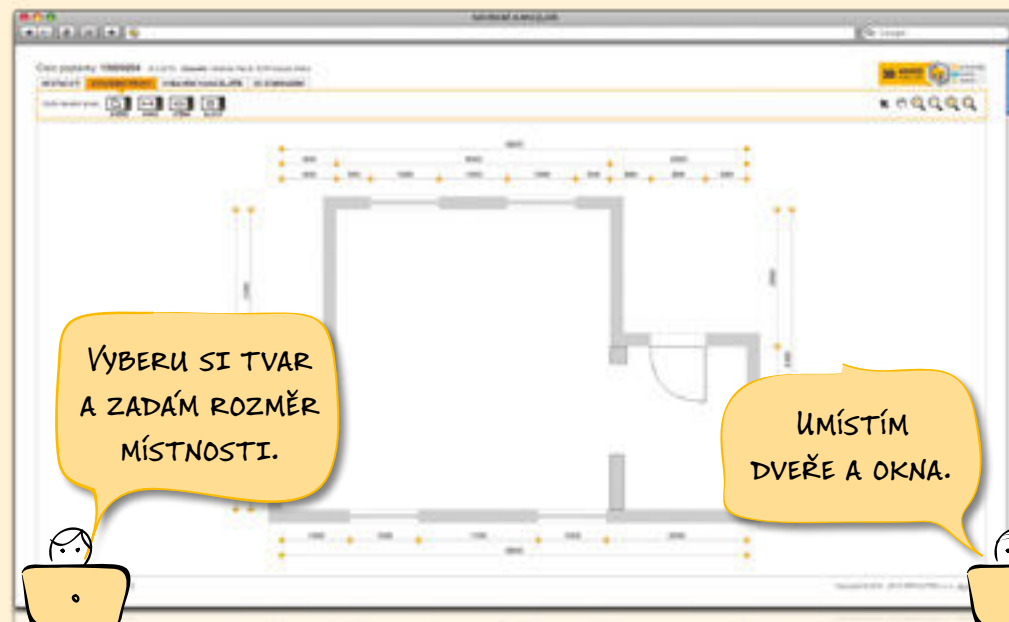



PROHLÉDNU SI TO VE 3D  
A KDYŽ SE MI NEBUDE  
LÍBIT BARVA, TAK JI ZMĚNÍM.



POŠLU TO SVĚMU PRODEJCI  
NA DOPRACOVÁNÍ. TŘEBA JSEM UDĚLAL  
CHYBU NEBO BUDE MÍT LEPŠÍ NÁPAD.  
TAK MI TO PŘEDĚLÁ A POŠLE NABÍDKU.



NÁBYTEK MAJÍ SKLADEM,  
TAKŽE SE JEN DOMLUVÍME  
NA TERMÍNU DODÁNÍ.



NOVOU KANCELAŘ  
TAK MŮŽU MÍT  
PRAKTICKY IHNED.



[www.navrharkancelari.cz](http://www.navrharkancelari.cz)

